

DXヘボット!

の遊び方

セット内容

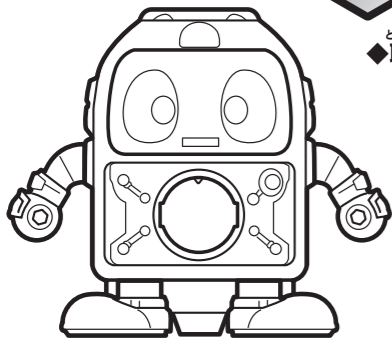

ヘボット本体…1

◆取扱説明書(本書)…1



ヘボヘボネジ
(ボキャネジ)…1

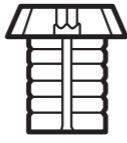

ネジ魂…1

警告 (けいこく)

保護者の方へ 必ずお読みください。

●小部品があります。誤飲・窒息の危険がありますので、3才未満のお子様には絶対に与えないでください。

注意 (ちゅうい)

●単4乾電池(別売り)、ねじなどの誤飲事故(特に3才未満のお子様)に注意してください。●本商品には電子部品を使用しておりますので、ペースメーカーをご使用の方はご注意ください。●可動部の隙間には指などを入れないでください。はさまれてケガをする恐れがあります。●LEDの光の点滅を見続けしないでください。気分が悪くなったりする恐れがあります。●ぶついたり、ふりまわすなど乱暴な遊びをしないでください。《電池を誤使用すると発熱・破裂・液漏れの恐れがあります。下記に注意してください》●ガー、乾電池から漏れた液が目に入ったときはすぐに大量の水で洗い、医師に相談してください。皮膚や服に付いたときは水で洗ってください。●乾電池の交換は保護者の方が行ってください。●充電式(ニカドなど)電池は、絶対に使用しないでください。●古い電池と新しい電池、いろいろな種類の電池を混ぜて使わないでください。●+-(プラスマイナス)を正しくセットしてください。●遊んだ後は必ずスイッチを切り乾電池をはずしてください。乾電池を入れたままにしておくと、液漏れの恐れがあり危険です。●ショートさせたり充電、分解、加熱、火の中に入れてはしないでください。●廃棄するときは、自治体の廃棄処理の指示に従ってください。



くちいれない

〈使用上の注意〉●誤使用によるデータ消失については補償いたしかねますのでご了承ください。●本商品は精密な電子部品で構成されています。落としたり、水にぬらしたり、汚したり、分解したりしないでください。また、高温・低温になる所での使用、保管はさけてください。●プラスチック梱包材は、開封後はすぐに捨ててください。●本商品には塗装部分がありますので、保管の際には他のもの(樹脂製品や家具、ソファ)と接触しないようにしてください。色が移る場合があります。●可動部分・取付部分を無理な方向に強く引っ張ったり、曲げたりしないでください。●発音の一部にイントネーションが違っていたり、商品の特性上聞き取りにくいものがありますが、ご了承ください。●故障や破損の原因となりますので、本体にはボキャネジ以外のものはセットしないでください。

へボット!情報サイト

<http://www.heybot.net>

TVアニメと最新情報はここでGET!!

※通信料などはお客様のご負担となります。

アンケートにご協力ください。

※アンケートの締め切り/2017年9月末日
※お答えいただいたアンケートは個人を特定しない統計処理に利用させていただきます。
※PHSからはご利用いただけません。
※通信料などはお客様のご負担となります。

スマートフォン・携帯電話からは右の二次元コードを読み取ってアクセスしてください。



商品コード 073291

パソコンからはこちらにアクセスしてください。▼
<http://www.b-boys.jp/member/researches/>

矢印一覧 ← 取り付けます。 ← 取り外します。 ← 可動させます。

遊ぶ前に…DXヘボット!の乾電池の入れ方

※電源スイッチがX(OFF)になっていることを確認してください。
※音声が小さくなって聞き取りにくくなったり、音が繰り返し鳴るなどの誤動作をする場合や、LEDの発光が弱くなった場合は、すべて新しい電池に交換してください。
※電源スイッチをX(OFF)にして電池交換をしてください。

①電池ふたを取り外します。

①-1 本体背面の電池ふたのネジを半またはマイナスドライバーで矢印の方向に回し、

①-2 電池ふたを取り外します。

②乾電池を入れます。
単4乾電池3本(別売り)の+と-をそれぞれ間違えないように入れます。

③電池ふたを戻します。
電池ふたの突起と本体のミゾを合わせ、電池ふたのネジを①-1と逆方向に回して閉じます。

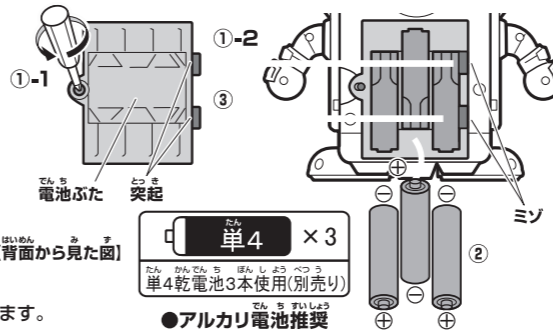

●アルカリ電池推奨

注意!!

乾電池の残量が少ない状態で各モードへ移行すると、告知音声が鳴り、スリープモードに入ります。電池交換を行うまでは、ボキャネジを挿したり、おでこボタンを押しても告知音声が鳴り、スリープモードに入ります。

DXヘボット!の電源の入れ方

本体底面の電源スイッチをO(ヘボットークモード/ON)または、△(ボキャバトルモード/ON)にします。
→起動音が鳴り、LEDが光ります。

○ヘボットークモード

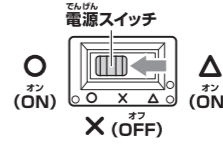

△ボキャバトルモード

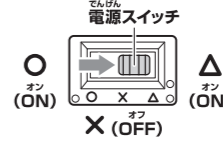

※遊び終わった後は必ず電源スイッチをX(OFF)にしてください。

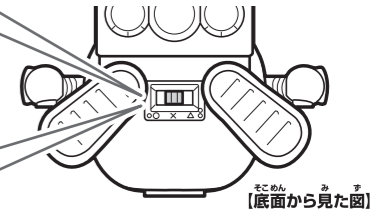

※初めて遊ぶとき、またはデータリセットした場合、DXヘボット!の誕生 → 遊び方のガイドツアーが始まります。

DXヘボット!の組み立て方

ヘボヘボネジの取り付け方

①ヘボヘボネジのミゾに頭部後面の凸部を合わせて取り付けます。

②ヘボヘボネジを軽く押し込みながら矢印の方向へカチカチ音がするまで回します。

ネジ魂の取り付け方

ネジ魂のミゾに凸部を合わせて取り付けます。

※腹部のネジ穴にはボキャネジは挿せません。

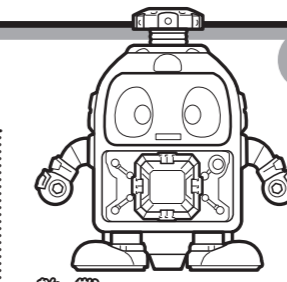

完成!! DXヘボット!

※元に戻すときは逆の手順で行ってください。ヘボヘボネジは上に引っ張ると抜けます。

DXヘボット!の着脱/取り付け

DXヘボット!の手足は着脱し、6ヶ所に取り付けることができます。

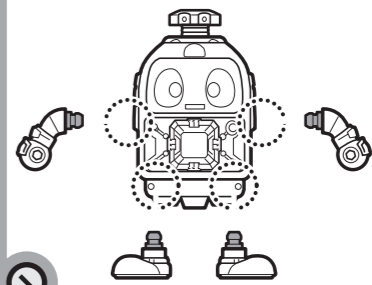

DXヘボット!の誕生

※ヘボヘボネジが挿し込まれていない状態から始めます。
※初めて遊ぶとき、または、データリセットしたときのみ、下記が発生します。

①電源をO(ON)にすると、DXヘボット!が起動します。
→LEDが点滅し、音声が流れます。
※選んだモードによってその後の遊び方のガイドツアーの順番が変わります。

デル デル デル

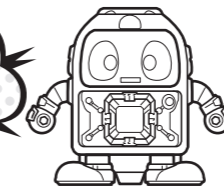

②おでこボタンを押すか、ヘボヘボネジを挿し込みます。

→音声が流れ、起動が完了します。

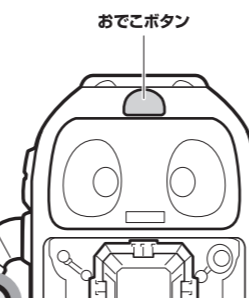

もしくは

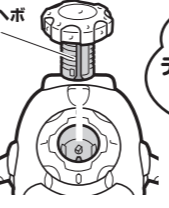

※DXヘボット!の組み立て方を参照してください。

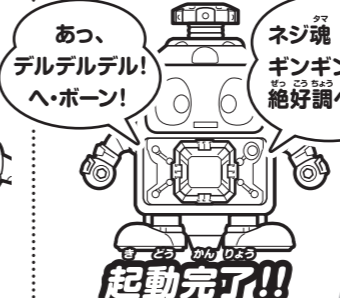

遊び方のガイドツアー

※DXヘボット!の誕生後に下記が発生します。

起動が完了すると遊び方のガイドツアーが始まります。DXヘボット!の指示に従い操作し、DXヘボット!を5レベルにしよう!



ガイドツアーを途中で中断すると、レベルUPする前の状態に戻り、ガイドツアーの最初からスタートになります。

5レベルになって、ヘボットークモードのガイドツアーが終わったら、電源を△(ボキャバトルモード/ON)にし、DXヘボット!の指示に従い操作して、DXヘボット!を6レベルにしよう!

ボキャバトルモードからガイドツアーを始めた場合、違う動きになります。そのままでも遊べますが、取扱説明書通りに進行させたい場合、データリセットして、DXヘボット!の誕生から再度進めてください。

1 ヘボットモード O ※「遊び方のガイドツアー」が完了している状態で説明しています。

DXヘボット!の会話を楽しめるモード!

- 電源スイッチをO(ヘボットモード/ON)にします。
→モード名、セリフが鳴り、現時点でのレベルがアナウンスされます。
- ヘボボネジや別売りのボキャネジを挿したり、おでこボタンを押して、DXヘボット!の会話を楽しめます。

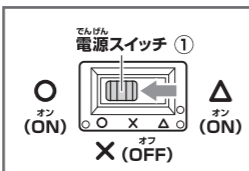

※ヘボットモードの状態でおでこボタンの5秒以上長押しすると、「通信モード」に移行します。

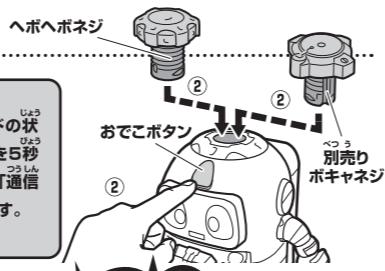

たくさんボキャネジを挿したり、おでこボタンを押すと
レベルがアップするぞ!!

イトネジモード

別売りのイトボキャポットに付属するボキャネジ(イトネジ)を挿し込むと、DXヘボット!の喋り方が変わります。
更にボキャバトルモードで使用すると、イトネジコンボが発動!

※ボキャポット DJサルッキー(別売り)の場合

サルサルネジ(DJサルッキーに付属するボキャネジ(イトネジ))



スリープモード

DXヘボット!を操作せず約3分放置するとスリープモードへ移行します。
※ボキャネジを挿したり、おでこボタンを押すと復帰します。

おねむへボ、へぼすみー
※スリープ時のセリフ例

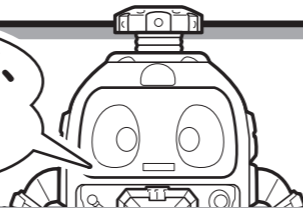

2 ボキャバトルモード Δ ※「遊び方のガイドツアー」が完了している状態で説明しています。

ボキャネジを組み合わせるモード!

- 電源スイッチをΔ(ボキャバトルモード/ON)にします。
→セリフが鳴り、現時点でのエネジー最高得点がアナウンスされた後に、「ボキャバトルモード」が「ミッションモード」を選択します。

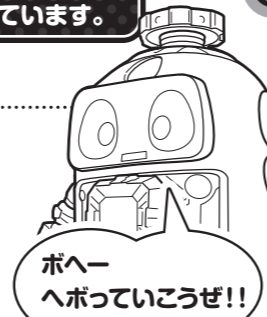
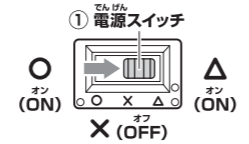

注意!! 約60秒放置するとスリープモードに入ります。

「ボキャバトルモード」▶ おでこボタン短押し 「ミッションモード」▶ おでこボタンを5秒以上長押し

ボキャバトルモードの流れ

※ボキャネジを挿さないでおでこボタンを押すと、お題が変更されます。
※ヘボボネジ以外のボキャネジは別売りです。※付属のヘボボネジを3回挿してもコンボが発生します。

①お題が決定します。



②ボキャネジを3回挿します。

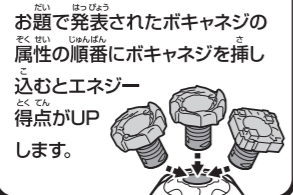

③コンボ発生!

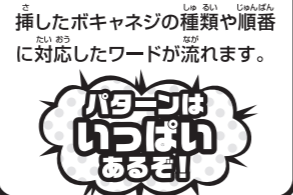

④評価!



多彩で異質なボキャブラリーがたっぷり詰まったボキャネジ 第一弾(別売り)を組み合わせる遊ぼう!

属性	ボキャネジ 第一弾 ※画像はイメージです。			
インパクト (緑)				
シュール (黄)				
インテリ (青)				
パーティ (赤)				

例	ワード①	ワード②	ワード③
	1本目に挿すと再生	2本目に挿すと再生	3本目に挿すと再生
ヒエヒエ	アイスを買す!	ストーブがすつとぶ	ヒエヒエダジャレ100連続!
ズラズラ	闘士むき出し	全力投球	熱血オツバケ ベケチャツピン!
ゴキゴキ	もりもりフェール!	ドサツとフェール!	コエコエフェール、フェールトリコ!

さらに!! 何本目にどのボキャネジを挿すかでボキャワードが変化します! 組み合わせ次第で特別コンボ発生! レアリティの高いボキャネジをGETし、得点の高いレアコンボの組み合わせを探そう!

3 ミッションモード

- 電源スイッチをΔ(ボキャバトルモード/ON)にします。
- ボキャバトルモードでおでこボタンを5秒以上長押しします。
- ミッションが課題されます。ミッションに従って操作し、ミッションクリアを自指しましょう。

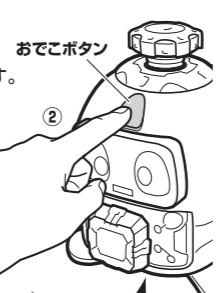

※ミッションは5秒以上長押しすることで次のミッションへ飛ばすことができます。
※ミッションは、1~99まであり、順番に出題されます。
※順番を飛ばしてミッションを99までクリアすると、クリアしていないミッションに戻ります。

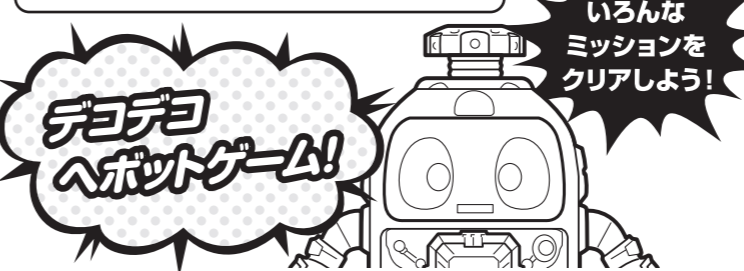

※同じミッションを3回連続で失敗するとスリープします。おでこボタンを押すか、ボキャネジを挿すとボキャバトルモードに戻ります。

「デコデコヘボットゲーム!」の流れ

3回のリズムにタイミングを合わせ、おでこボタンを押して遊ぶリズムゲームです。ミッションが進むにつれ、リズムが速くなります。

- デコデコヘボットゲーム!
- ゲーム説明
→デコ!のときはボタンを押して、ヘボ!のときは押しちゃダメヘボ!
- ミッション説明
→○回連続成功させる! リズムに合わせてボタンを押せ!
- リズム確認 LED点灯
→ビビビボン
- ミッション出題 LED点灯
→でこ ヘボ でこ (例)
- ゲームスタート! LED点灯
→リズムに合わせておでこボタンを押します。

例)「でこ ヘボ でこ」の場合、「ハッ!!」の掛け声でスタート!



4 通信モード

通信モードの詳しい遊び方は、<http://www.heybot.net> で確認してね!
いろいろな情報が入手できるぞ!! ※通信料などはお客様のご負担となります。

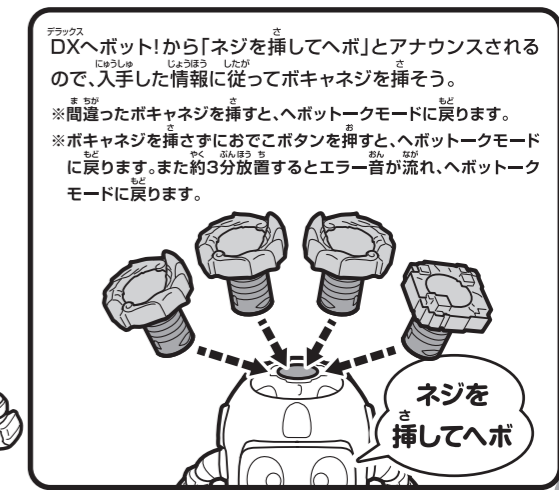
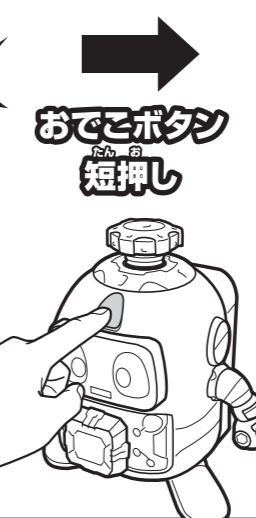
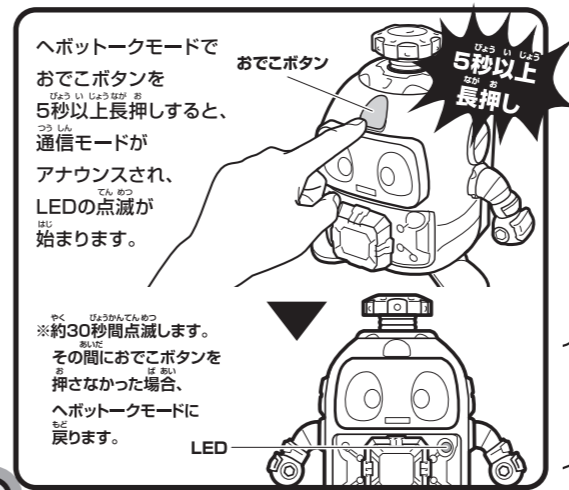

データリセット

- 電源スイッチがX(OFF)になっていることを確認してください。
- おでこボタンを押したまま、電源スイッチをO(ON)にし、そのまま約30秒おでこボタンを押し続けます。
→セリフが鳴ったらボタンを離します。
- おでこボタンを短押しします。→データリセットされ、再起動します。

※データリセットをすると、保存されていたレベル、エネジー最高得点のデータ等が消去され、初めて遊ぶときと同じ状態になります。

本当に消すヘボ? 消すときはおでこボタンを押してヘボ

